

80x120



ATP



Contenitore isotermico per il trasporto di prodotti a temperatura controllata

- Marca: MELFORM
- Paese d'origine: ITALIA
- Codice doganale: 39231090
- Certificato ATP
- Dimensioni interne EUROPALLET
- Compatibile al contatto alimentare
- Colore: melange grigio/blù
- Capacità: 1350 litri.
- Tecnologia: rotazionale
- Garanzia: 24 mesi
- Completamente riciclabile al termine della vita operativa.











MATERIALI DI FABBRICAZIONE

Polietilene	pareti interne ed esterne del contenitore e della porta; adatto al contatto alimentare	Poliuretano	materiale isolante tra le pareti del contenitore e della porta, privo di CFC ed HCFC
Gomma siliconica	guarnizione	Polipropilene	cerniere
Acciaio zincato	piedi metallici, aste cerniera, piastre collegamento aste cerniera, supporto ruote	Nylon	ruote
Acciaio inox	maniglie di movimentazione, maniglia di chiusura, asta interna della porta		

Modello	Codice	Codice EAN	Dim. esterne (mm)	Dim. interne (mm)	Capacità (l)	Peso (Kg)
Cargo 1300 ruote	13019009	13019009	985x1405xh1695	810x1210xh1340	1350	153
Cargo 1300 pedini	13010003	13010003	985x1405xh1646	810x1210xh1340	1350	153



CARATTERISTICHE PRODOTTO

	<p>Versione con 6 piedi in acciaio zincato di h 120 mm</p>		<p>Versione con 4 ruote di diametro 125 mm (2 fisse e 2 girevoli di cui una dotata di freno). Piastra di supporto ruote integrata nel contenitore</p>
	<p>Raccogli gocce dimensioni Europallet</p>		<p>Sistema di cerniere a doppio perno. Migliore stabilità della porta nel tempo</p>
	<p>Porta apribile fino a 270° con fermo-porta a linguetta</p>		<p>Maniglia di chiusura in acciaio inox con tasto a sblocco</p>
	<p>Maniglia predisposta per l'utilizzo di sistema antimanomissione.</p>		<p>Piastrine eutettiche fresco, surgelato e surgelato plus, per incrementare le prestazioni di mantenimento termico nel tempo</p>
	<p>Datalogger USB per registrare i dati di temperatura durante il trasporto</p>		<p>Sistemi RFID per la tracciabilità</p>
<p>K</p>	<p>Coefficiente globale di trasmissione termica: K=0,35 W/m²K</p>	<p>°C</p>	<p>Garantito per l'utilizzo: da -30°C a +100°C</p>

DATI TECNICI (mm)

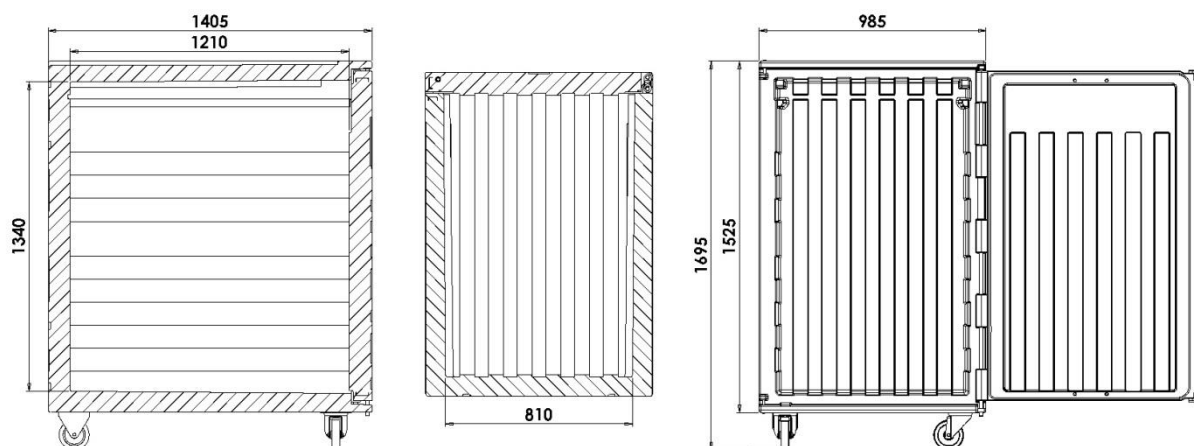

Versione ruote

ACCESSORI

Modello	Codice	Colore	Dim. esterne (mm)	Peso (Kg)
Portaschede	AMC101		173xh200	
Pallet Raccogli-gocce	ANA00101	blu	800x1200xh200	
Piastra eutettica Fresco +3°C - 3 x Cargo -	PE110001	rosa	835x353xh45	7,6
Piastra eutettica Surgelato -21°C - 3 x Cargo -	PE110002	blu	835x353xh45	7,6
Piastra eutettica Surgelato Plus -21°C - 3 x Cargo -	PE119008	verde	835x353xh45	7,6
Data logger USB	AFG007		80x33xh14	