

# Conteneur isotherme CARGO 500 CATERING

3/3/2023 rev0



ATP



## Conteneur isotherme pour le transport de produits à température contrôlée

- Marque: MELFORM
- Pays d'origine: ITALIE
- Code des douanes: 39231090
- Certificat ATP
- Compatible avec le contact alimentaire
- Couleur: bleu clair
- Capacité: 500 litres.
- Technologie : roto moulage
- Garantie: 24 mois
- Entièrement recyclable à la fin de sa vie opérationnelle.

### MATÉRIAUX DE FABRICATION

<b>Polyéthylène</b>	parois intérieures et extérieures du conteneur et de la porte; Convient pour le contact alimentaire	<b>Polyuréthane</b>	matériau isolant entre les parois du conteneur et la porte, exempt de CFC et de HCFC
<b>Caoutchouc de silicone</b>	joint	<b>Nylon</b>	Roues
<b>Acier galvanisé</b>	Support de roue, tige de charnière	<b>Inox</b>	poignées de manutention, poignée de fermeture, tige de porte intérieure, adaptateurs GN

Modèle	Code	Code EAN	Ext. dim. (mm)	Int. dim. (mm)	Capacité (litres)	Poids (kg)
Cargo 500 catering avec roues et adaptateurs GN	05000086	8022949163426	715X850Xh1675	540x660xh1370	500	108

## CARACTÉRISTIQUES DU PRODUIT

	<p>4 roues diamètre 100 mm (2 fixes et 2 pivotantes, dont une avec frein). Plaqué de support de roue intégrée dans le conteneur.</p>		<p>Adaptateurs internes pour loger les bacs GN</p>
	<p>Poignée de fermeture en acier inoxydable avec bouton de déverrouillage.</p>		<p>Poignée préparée pour l'utilisation d'un système d'inviolabilité.</p>
	<p>Plaques eutectiques pour augmenter les performances de maintenance thermique dans le temps (sur demande).</p>		<p>Disponible (sur demande) ensemble de remorquage pour déplacer plus d'un conteneur en même temps.</p>
	<p>Température interne contrôlable grâce au thermomètre qui peut être inséré dans la porte (sur demande).</p>		<p>Bacs en polycarbonate GN de différentes hauteurs, sur demande. Design exclusif Melform.</p>
	<p>Rainures internes pour favoriser une bonne circulation de l'air.</p>		<p>Porte ouvrable jusqu'à 270° avec loquet - porte à languette.</p>
	<p>Joint d'étanchéité de porte facilement amovible</p>		<p>Tige en acier inoxydable avec 2 crochets intégrés à l'intérieur de la porte.</p>
	<p>Structure monobloc, sans bords, joints et soudures.</p>		<p>Isolation avec mousse de polyuréthane sans CFC et HCFC.</p>

## DONNÉES TECHNIQUES DU CONTENEUR (mm)

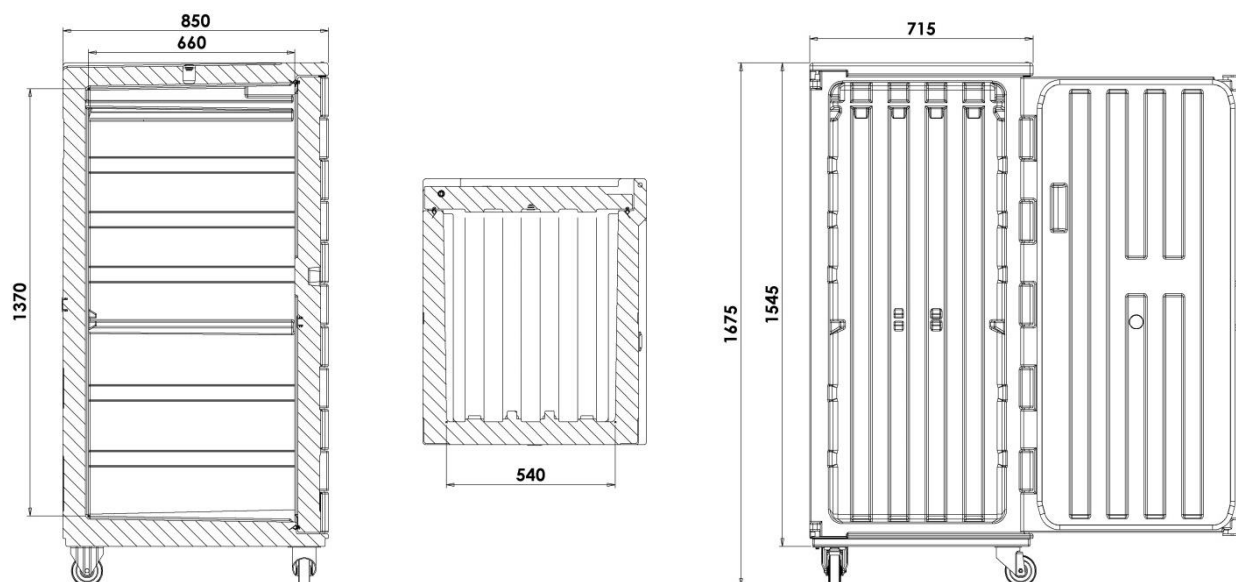

## ADAPTATEURS POUR BACS GN

### H65

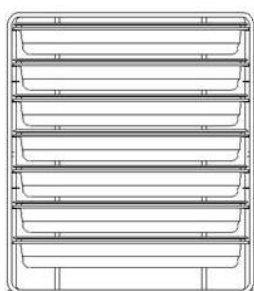

Capacité: 26 unités

### H100

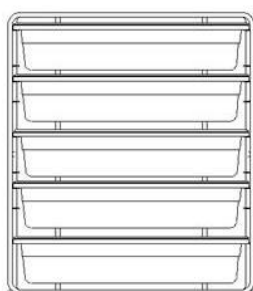

Capacité: 20 unités

### H150

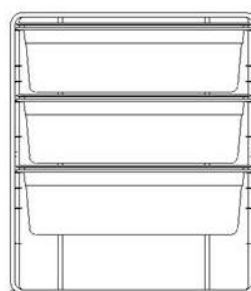

Capacité: 12 unités

### H200

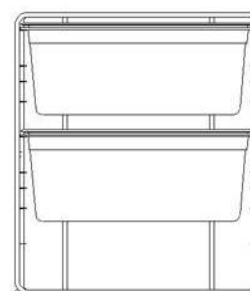

Capacité: 8 unités

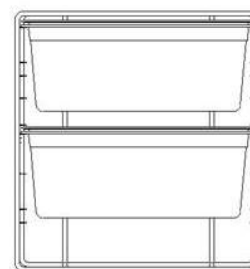
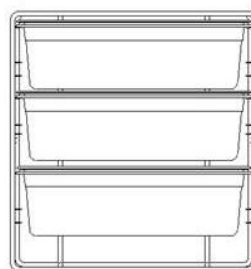
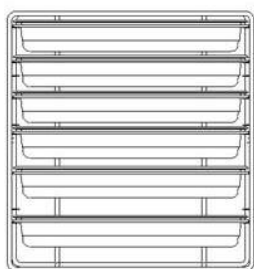

## ACCESSOIRES

Modèle	Code	Couleur	Ext. Dim. (mm)	Int. Dim. (mm)	Poids (kg)
Porte fiches	AMC101	transparent	173xh200	148xh210 -A5-	
Adaptateur GN inférieur 9 sièges	AAA054	inoxydable	555x650xh585		9
Adaptateur GN supérieur 9 sièges	AAA055	inoxydable	555x650xh685		9