



Contenitore isotermico per il trasporto dei pasti a temperatura controllata







- Marca: MELFORM
- Paese d'origine: ITALIA
- Codice doganale: 39231090
- Compatibile al contatto alimentare
- Tecnologia: rotazionale
- Garanzia: 24 mesi
- Completamente riciclabile al termine della vita operativa.

MATERIALI DI FABBRICAZIONE

Polietilene	pareti interne ed esterne della base e del coperchio; adatto al contatto alimentare	Poliuretano	materiale isolante tra le pareti della base e del coperchio; privo di CFC ed HCFC
Poliammide rinforzata con fibra di vetro	chiusure		

Modello	Codice prodotto	Codice EAN	Dim. esterne (mm)	Peso (Kg)
Malinette melange	MAL10006	8022949016272		
Malinette blù	MAL10001	8022949016227	340x340xh170	2,2
Malinette rosso	MAL10004	8022949016258		

CARATTERISTICHE PRODOTTO

	Caratterizzato da un sistema di chiusura pratico ed efficace, composto da due ganci di chiusura in materiale antiurto.		Dotato di maniglia di presa integrata.
	Dotato di 4 vani perfettamente isolati dal punto di vista termico.		Pietanziera in acciaio inox disponibili, a richiesta utilizzabili direttamente sulla fiamma.
	L'isoterma del vassoio assicura il mantenimento termico anche nel caso in cui l'utente non sia presente alla distribuzione del pasto.		Lavabile in lavastoviglie.
	Struttura monoblocco, senza spigoli, giunzioni e saldature.	°C	Contenitore garantito per l'utilizzo: da -30°C a +100°C.

DATI TECNICI (mm)

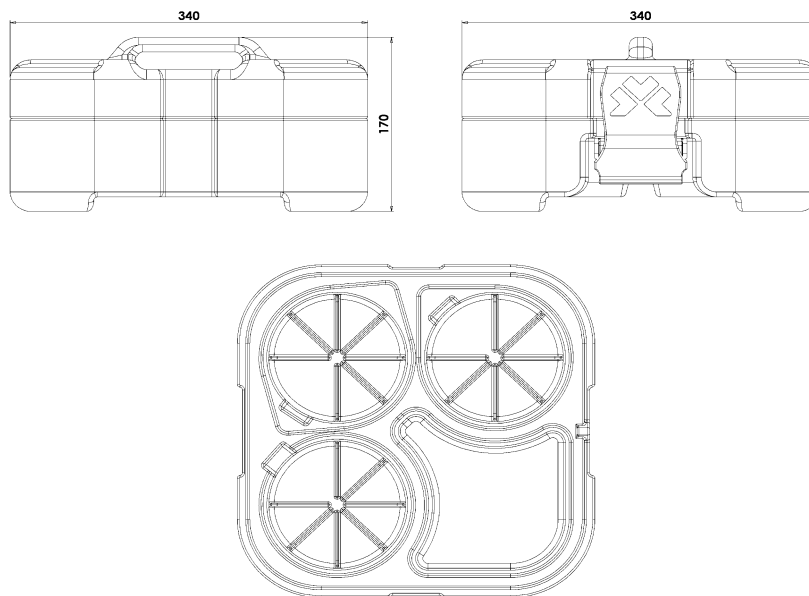

ACCESSORI

Modello	Codice	Colore	Dim. esterne (mm)	Capacità (litri)	Peso (Kg)
Pietanziera forno/fiamma	ACA002	acciaio inox	diam. 125xh69	0,6	0,56